

Заказ запасных частей



КОСАТЕQ

РУКОВОДСТВО ПО ЭКСПЛУАТАЦИИ

Витрина тепловая **RTR 158 L**



ПРОИЗВОДИТЕЛЬ: КОСАТЕQ (Южная Корея)

ХОТЯ ЭТОТ ДОКУМЕНТ ПОДГОТОВЛЕН С ОСОБОЙ ТЩАТЕЛЬНОСТЬЮ, СОТРУДНИКИ И ПРОДАВЦЫ НАШЕЙ КОМПАНИИ НЕ МОГУТ ПРИНЯТЬ НА СЕБЯ КАКУЮ-ЛИБО ОТВЕТСТВЕННОСТЬ, СВЯЗАННУЮ С ЕГО НЕПРАВИЛЬНЫМ ПОНИМАНИЕМ ИЛИ ИСПОЛЬЗОВАНИЕМ (В СЛУЧАЕ ВОЗНИКНОВЕНИЯ СОМНЕНИЙ В ТЕХ ИЛИ ИНЫХ ПОЛОЖЕНИЯХ НАСТОЯЩЕЙ ИНСТРУКЦИИ НЕОБХОДИМО ПРЕКРАТИТЬ ИСПОЛЬЗОВАНИЕ И ОБРАТИТЬСЯ ЗА РАЗЪЯСНЕНИЯМИ К ПРОДАВЦУ).

EAC

Содержание.

1. Важные положения и предупреждения 2
2. Описание оборудования 3
3. Рекомендации по защите окружающей среды при выбрасывании оборудования 4
4. Техника безопасности 4
5. Технические характеристики 5
6. Хранение и транспортировка оборудования 5
7. Установка и подключение оборудования 5
8. Правила эксплуатации 6
9. Обслуживание оборудования 8
10. Список неполадок и способы их устранения 8
11. Условия гарантии 9

Вы приобрели профессиональное высококачественное оборудование фирмы “Kocateq” (Южная Корея), сертифицированное на соответствие требованиям директив и нормативов безопасности Европейского сообщества (знак соответствия CE).

Благодарим за Ваш выбор и надеемся, что приобретенное Вами оборудование удовлетворит Ваши запросы и ожидания.

Приглашаем Вас внимательно ознакомиться с инструкцией по эксплуатации перед включением и использованием витрины, именуемой в дальнейшем машина или оборудование.

1. Важные положения и предупреждения.

Эта инструкция является составляющей частью вашей витрины и должна храниться в нормальных условиях. **Обязательно ознакомьте менеджера и персонал, отвечающий за оборудование, с содержанием этой инструкции, при смене персонала не забывайте ознакомливать новых работников с требованиями, содержащимися в этой инструкции (не забывайте выполнять эту просьбу также при передаче этой машины в другую организацию или при повторной установкой машины в другом подразделении вашей организации).**

На момент включения машины Вам следует выделить лицо, ответственное за машину. Наш персонал проведет подробный инструктаж по правилам техники безопасности, корректной эксплуатации машины. Пожалуйста, строго следуйте предписаниям нашего персонала особенно при установке машины - это позволит Вам использовать в дальнейшем машину с наиболее высокой производительностью, позволит избежать выходов машины из строя.

Перед установкой и использованием машины, внимательно изучите все положения этой инструкции. **Игнорирование или невыполнение установок и указаний, содержащихся в этой инструкции, приводит к преждевременным поломкам машины, ее неудовлетворительной работе, аннулированию гарантийных обязательств.**

- Перед проведением процедур, связанных с переустановкой, обслуживанием, очисткой машины, обязательно отключите машину от основной электрической сети.

- В случае если необходима переделка вашей электрической сети, или Вы не уверены в параметрах электрической сети, Вам следует обратиться к квалифицированному электрику из сервисной службы для проведения соответствующих работ или консультаций.
- Устройство машины, материалы, применяемые при ее изготовлении, позволяют использовать ее на протяжении многих лет без каких-либо затруднений.
- Машина является источником повышенной опасности, неквалифицированное использование машины может привести к тяжелым последствиям: электрическим травмам и т.п.
- Машина предназначена для использования предварительно проинструктированными пользователями, не допускайте неквалифицированный персонал, детей к машине, не позволяйте им играть с ней, разбирать ее.
- Машина предназначена для эксплуатации исключительно в закрытом помещении.

Изготовитель не несет никакой ответственности в случае ненадлежащего применения оборудования.

Предупреждения:

- Не разрешается оставлять упаковочные материалы без присмотра в домашних условиях. Рассортируйте упаковочные материалы и сдайте их в ближайший центр по сбору рециклируемых отходов.
- В том случае, когда Вы будете выбрасывать само оборудование, сдайте его в ближайший центр по сбору рециклируемых отходов.

Не затрудняйте доступ к вентиляционным отверстиям и к прорезям, предназначенным для отвода тепла.

Табличка данных, на которой приведены технические данные, регистрационный номер и торговая марка, находится на видном месте на боковой стенке оборудования. **Не разрешается снимать эту табличку.**

- Изготовитель не несет никакой ответственности за ущерб, причиненный людям или предметам из-за несоблюдения приведенных выше указаний или из-за вмешательства в какую-либо часть оборудования, или из-за применения запасных частей, не являющихся оригинальными.

2. Описание оборудования.

Витрина тепловая RTR 158 L предназначена для качественного хранения продукта и увеличения вероятности импульсной покупки и привлекательности выкладки, что достигается за счет использования вращающихся многоярусных полок и яркой LED - подсветки. Объем витрины составляет 158 литров. Витрина снабжена электронным термостатом с регулировкой температуры от 26 до 90 градусов цельсия. Оборудование содержит 4 хромированные решетчатые полки, диаметром 465 мм, скрепленные в единую вращающуюся конструкцию. Влажность регулируется вручную – заливом воды и сливом через специальный кран. Витрина устанавливается на пластмассовых ножках.

3. Рекомендации по защите окружающей среды при выбрасывании оборудования.

Упаковочные материалы, применяемые в нашем производстве, не загрязняют окружающую среду, являются экологически дружелюбными и допускают рециклирование. Поэтому при выбрасывании упаковочных материалов ими следует распорядиться соответствующим образом. Обратитесь к вашему дилеру или к компетентным местным властям, которые смогут указать Вам адреса местных предприятий, занимающихся рециклированием, или центров по сбору отходов упаковки. Не выбрасывайте упаковочные материалы или детали упаковки в окружающую среду. В детских руках упаковочные материалы могут привести к удушью, в особенности, пластмассовые пакеты.

Даже когда Вы выбрасываете старое оборудование, делайте это соответствующим образом! **Важно!** Доставьте оборудование в местный уполномоченный центр по сбору выбрасываемого электрооборудования. Это позволяет восстановить ощутимое количество ценных материалов.

4. Техника безопасности.

- Электрические соединения: В интересах безопасности законодательство требует, чтобы монтаж и обслуживание электрооборудования выполнялись компетентными лицами в соответствии с действующими нормами и правилами. Наши монтажники дают гарантию хорошего выполнения работы. Демонтаж электрооборудования следует поручать только квалифицированному электрику.
- При подключении к источнику электрической энергии с помощью вилки и розетки убедитесь в том, что они соответствуют друг другу и что используемый электрический силовой кабель соответствует установленным нормам и правилам.
После размещения оборудования доступ к розетке источника электрической энергии должен оставаться свободным.
НЕ РАЗРЕШАЕТСЯ тянуть за кабель при отключении вилки от розетки. • Необходимо, чтобы электрооборудование было заземлено в соответствии с правилами техники безопасности.
- Сразу после монтажа проведите краткий осмотр оборудования. Если оборудование не действует, то отсоедините его от источника электрической энергии и обратитесь в ближайший центр послепродажного обслуживания. Не разрешается пытаться самостоятельно ремонтировать оборудование.
 - **Данное оборудование предназначено для профессионального применения обученным персоналом.** Не разрешайте детям находиться вблизи данного оборудования или играть с ним.
- Не пытайтесь ремонтировать электрооборудование самостоятельно. Все виды ремонта следует поручать техническим специалистам, имеющим соответствующие полномочия, или уполномоченному центру послепродажного обслуживания. В случае неисправности отсоедините неисправное электрооборудование от источника электрической энергии.
Когда потребуется выбросить данное электрооборудование, сдайте его в центр по сбору рециклируемых отходов.

Изготовитель не несет никакой ответственности за ущерб, причиненный людям или предметам из-за несоблюдения приведенных выше указаний или из-за вмешательства в какую-либо часть оборудования, или из-за применения запасных частей, не являющихся оригинальными.

5. Технические характеристики.

Тип	Тепловая
Напряжение питания	230/1/50
Мощность, Вт	1700
Объем, л	158
Диапазон температур, °С	26-90
Габаритные размеры, мм	600x642x700

6. Хранение и транспортировка оборудования.

Во время транспортировки витрина не должна подвергаться тряске. Витрина не должна храниться на открытом воздухе. Хранение должно осуществляться в вентилируемых складских помещениях. **Витрину нельзя переворачивать.**

7. Установка и подключение оборудования.

- Электрическая безопасность вашей витрины неразрывно связана с ее квалифицированным подключением к электрической сети и ее заземлением. Обратите внимание, что для подключения аппарата в вашей электрической сети должен быть предусмотрен контур заземления, изолированный от нулевого провода. При использовании соединенных вместе контура заземления и нулевого провода гарантия аннулируется, вся ответственность за возможные последствия такого подключения аппарата лежит на вашей организации. Примите во внимание, что наш персонал подключает аппарат к существующим электрическим сетям, поэтому перед вызовом проверьте соответствие параметров электрической сети этому требованию (пользуйтесь услугами только квалифицированных электриков из вашей электрической сервисной компании). Максимально допустимые отклонения параметров электрической сети от тех, на которые рассчитан аппарат, составляют +/- 10%.
- В случае подключения аппарата к электрической сети без розетки и вилки, схема подключения должна содержать прямой выключатель (в комплект поставки не входит), обеспечивающий видимый разрыв в электрической цепи (зазор между разорванными контактами должен быть не менее 3 мм) и автоматический выключатель.
- Перед установкой розетки или проведением сетевого провода убедитесь, что длина подводящего провода достаточна для этого, убедитесь, что провод не скручен, не имеет узлов, видимых механических повреждений.
- Схема подключения витрины может содержать отдельный автоматический выключатель, (в комплект поставки не входит) параметры которого должны соответствовать параметрам вашей витрины. Подключение витрины к общему автоматическому выключателю или автоматическому выключателю несоответствующего номинала категорически запрещается - это может привести к серьезной аварии и поломке витрины, что не покрывается гарантийными обязательствами.

Внимательно прочтите следующие предупреждения:

При использовании аппарата необходимо запомнить нижеследующие фундаментальные правила:

- не прикасайтесь к аппарату руками, если они и/или ноги влажные/мокрые; – не используйте аппарат, если Вы без обуви (босиком);
- запрещается устанавливать аппарат в помещениях с избыточной влажностью, на открытом воздухе;
- запрещается использование просторной одежды, одежды с открытыми воротниками, короткими рукавами во время работы;
- при отключении аппарата из сети не тяните за шнур, аккуратно, не прилагая излишних усилий, выньте вилку из розетки;
- не позволяйте использовать витрину детям, недееспособным лицам, лицам, находящимся в состоянии алкогольного и наркотического опьянения;
- запрещается разбирать, чистить витрину до момента ее полного остывания и отключения от электрической сети.

В случае если в процессе работы Вы заметили какие-либо функциональные неполадки или неправильную работу витрины, немедленно отключите ее от электрической сети. Пожалуйста, не предпринимайте попыток самостоятельно отремонтировать аппарат, немедленно звоните в нашу сервисную службу.

В случае повреждения электрического кабеля обратитесь в сервисную организацию для его замены.

8. Правила эксплуатации.

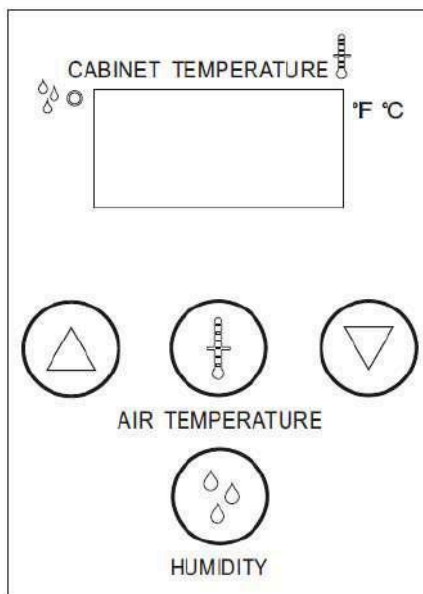

Перед первым использованием витрины проведите тщательную очистку всех внутренних поверхностей, используя мягкую ткань, смоченную мыльным раствором.







Начало работы:

1. Вставьте вилку в источник питания.
2. Включите выключатель в положение I.
 - Дисплей загорится и нагревательный элемент включится.
 - На дисплее будет мигать надпись H₂O, пока резервуар наполняется водой, как только резервуар наполнится H₂O перестанет мигать и на дисплее отобразится температура шкафа.
3. Заполните бак водой.
 - Поднимите крышку бака.
 - Наливайте воду до тех пор, пока не перестанет мигать H₂O на дисплее. **Не наливаете слишком много воды.**
4. Установите требуемые параметры влажности.
5. Установите требуемые параметры температуры.
6. Подождите 20 минут, прежде чем положить продукты в витрину.





Эксплуатация:

Нажмите  и удерживайте в течении 10 секунд, пока на дисплее не появится “OFF”, контроллер заблокирован. Нажмите на  и удерживайте 10 секунд снова, пока дисплей не покажет “ON”, что означает, что дисплей разблокирован. Когда дисплей заблокирован, изменить температуру и влажность нельзя.

Установка температуры:

1. Нажмите кнопку  для запуска (на дисплее появится tSP)
2. Нажмите кнопку  ещё раз, на дисплее отобразится текущая температура шкафа.
3. Нажмите  или  для изменения температуры. Диапазон от 26 °C до 90 °C. 4. Не нажимайте никакие кнопки в течении 15 секунд, чтобы настройки температуры сохранились. Дисплей автоматически вернется в обычный режим.

Установка влажности:

5. Нажмите кнопку  для запуска (на дисплее появится hSP)
6. Нажмите кнопку  ещё раз, на дисплее отобразится текущая влажность шкафа.
7. Нажмите  или  для изменения температуры. Диапазон от 1 до 5.
8. Не нажимайте никакие кнопки в течении 15 секунд, чтобы настройки температуры сохранились.

Дисплей автоматически вернется в обычный режим.

Помните, что температура и влажность подбираются индивидуально под каждый продукт. Дисплей отображает температуру и влажность в витрине, а не в продукте. Полный резервуар может непрерывно работать в течении 3-6 часов. Если на дисплее мигает H₂O незамедлительно налейте воду в резервуар!

9. Обслуживание оборудования.

- Перед проведением операций по обслуживанию и очистке витрины произведите полное обесточивание оборудования (должен быть обеспечен видимый разрыв электрической цепи!).
- Запрещается использовать для очистки витрины любые виды органических растворителей.
- Запрещается использовать для очистки витрины прямые струи воды, душирующие устройства и т.п.
- Запрещается использовать абразивные материалы для очистки поверхностей витрины.
- Очистку витрины необходимо производить ежедневно в конце рабочего дня.
- Загрязнения необходимо удалять влажной тканью, смоченной мыльным раствором, после очистки, увлажненные поверхности витрины необходимо вытереть сухой тканью.
- Для поддержания бесперебойной работы аппарата следите за тем, чтобы внутренний объем витрины был чистым.

Для снятия полок витрины во время чистки –

1. Откройте стеклянную дверь
2. Ослабленные верхние винты
3. Выньте поворотную полку.

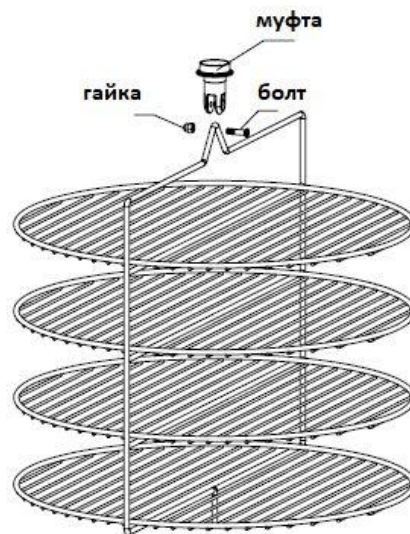

10. Список неполадок и способы их устранения

Проблема	Причины	Устранение
Нет освещения в витрине	<ol style="list-style-type: none"> 1. Нет питания. 2. Лампы не работают. 	<ol style="list-style-type: none"> 1. Произведите осмотр источника питания. 2. Замените лампы.
Нет вращения	<ol style="list-style-type: none"> 1. Не работает мотор. 2. Дверца витрины не полностью закрыта. 	<ol style="list-style-type: none"> 1. Произведите замену мотора. 2. Полностью закройте дверцу витрины .

Нет нагрева	1. Выставлена малая температура нагрева. 2. Вышел из строя нагревательный элемент или терморегулятор.	1. Проверьте установленную температуру шкафа. 2. Замените нагревательный элемент или терморегулятор.
-------------	--	---

11. Условия гарантии.

На ваше оборудование распространяются гарантийные условия, указанные ниже, действующие один год с момента покупки. Момент покупки определяется по дате, указанной на нашей накладной. Накладная должна быть подписана и заверена печатью нашей организации. Рекомендуется хранить копию этой накладной вместе с инструкцией на изделие.

Данная инструкция и копия накладной должна быть предъявлена нашему персоналу перед проведением любых работ, связанных с установкой, ремонтом, обслуживанием оборудования. Утеря накладной, инструкции влечет за собой аннулирование гарантии.

Гарантия означает бесплатную замену любых вышедших из строя частей или компонентов оборудования, что вызвано ошибками завода-изготовителя и действиями нашей сервисной организации в период гарантийного срока. Гарантия покрывает исключительно стоимость запасных частей, стоимость доставки запасных частей в пределах Москвы.

Условия действия гарантийных обязательств, содержатся в настоящей инструкции, кроме этого дополнительно напоминаем Вам их главные положения:

- оборудование должно быть введено в эксплуатацию представителями нашей организации; –
- обслуживание оборудования должно проводиться представителями нашей организации; –
- оборудование должно эксплуатироваться в соответствии с указаниями настоящей инструкции

Невыполнение этих требований ведет к автоматическому аннулированию всех гарантийных обязательств. Осуществление гарантийного ремонта не продлевает гарантийный срок на замененные компоненты.

Гарантийные обязательства не покрывают стоимости:

- любых последствий неквалифицированных действий вашего персонала в отношении оборудования вне зависимости от того, кем, как и при каких обстоятельствах, они были совершены (это относится в равной степени к самостоятельным попыткам подключения/отключения, обслуживания, нарушениям указаний содержащихся в настоящей инструкции);
- частей и компонентов оборудования, подвергшихся механическому разрушению в процессе транспортировки, перегрузки, эксплуатации оборудования;
- любых последствий воздействий третьих лиц, детей, животных на отдельные элементы конструкции оборудования, и оборудование в целом;
- любых работ по ремонту и обслуживанию оборудования в отношении которого действие гарантии аннулировано;
- частей и деталей оборудования, износившихся или разрушившихся в результате избыточной нагрузки или естественного износа;

– прямого или косвенного ущерба, связанного с эксплуатацией оборудования или неправильной установкой оборудования.

Аннулирование гарантии производится на основании заключения нашего персонала о невыполнении Вами условий изложенных выше.

Оборудование, гарантия на которое аннулирована, может быть отремонтировано нами только после оплаты Вами счета за предлагаемые услуги.

Электрическая схема

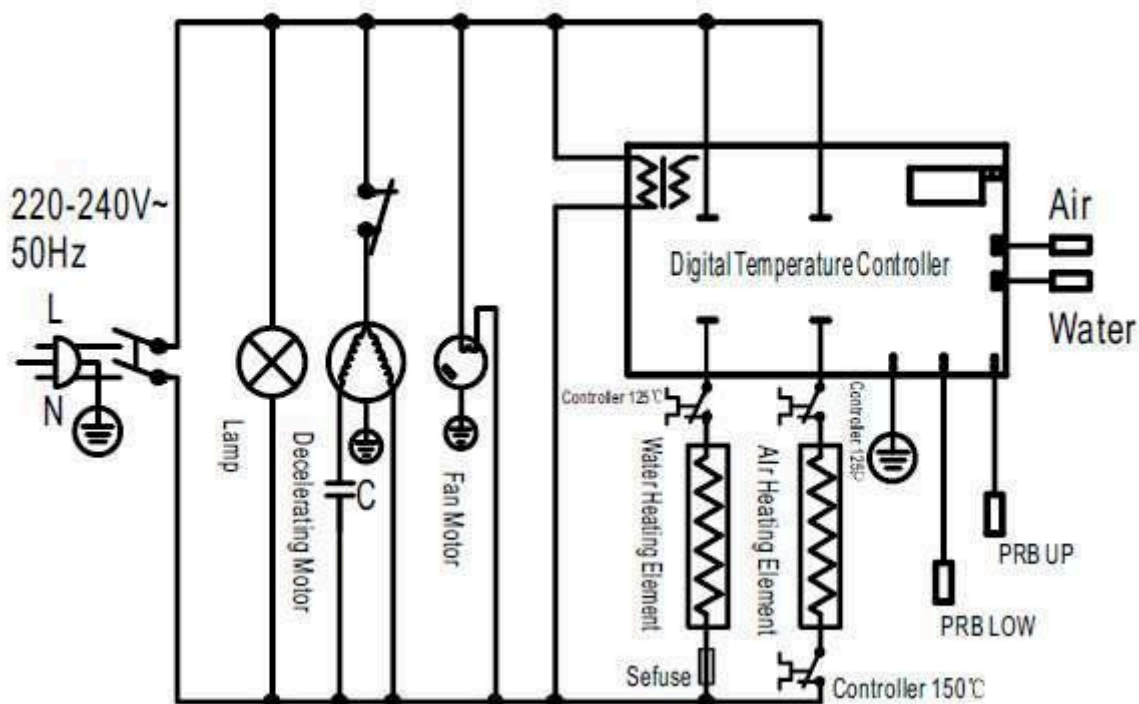

Заказ запасных частей

